



Руководство по эксплуатации кофе-машины IMPRESSA C9



»Руководство по эксплуатации кофе-машины IMPRESSA« отмечено сертификатом качества независимого германского Союза работников технического надзора TÜV SÜD за понятность и полноту изложения и охват аспектов техники безопасности.

Ваша IMPRESSA C9

Элементы управления	4
Использование по назначению	6
Ради Вашей безопасности	6
Руководство по эксплуатации кофе-машины IMPRESSA C9	9
Описание символов	9
1 IMPRESSA C9	10
Система сменных насадок Connector System®	11
JURA в Интернете.....	11
2 Подготовка и пуск в эксплуатацию	12
Установка.....	12
Наполнение бункера для воды	12
Заполнение контейнера для кофейных зерен.....	12
Первый запуск машины.....	13
Установка и активация фильтра.....	14
Определение и регулировка степени жесткости воды.....	16
Регулировка кофемолки	17
Включение.....	18
Выключение.....	19
3 Ознакомление с функциональными возможностями	20
Приготовление нажатием кнопки	20
Разовые установки до начала и во время приготовления	21
Долговременная установка количества воды в соответствии с размером чашек.....	23
Долговременные установки в режиме программирования	23
Просмотр информации и состояния технического обслуживания	26
4 Приготовление простым нажатием кнопки	29
Ристретто, эспрессо и.....	29
кофе	29
Капучино.....	30
Предварительно смолотый кофе.....	31
Горячее молоко и молочная пена	32
Горячая вода	33
5 Долговременные установки в режиме программирования	34
Напитки.....	34
Энергосберегающий режим.....	36
Автоматическое выключение	37
Восстановление заводских настроек	38
Единицы измерения	40
количества воды	40
Язык	41

6	Обслуживание	42
	Советы по обслуживанию.....	42
	Промывка кофе-машины	42
	Замена фильтра	43
	Очистка кофе-машины.....	45
	Удаление известковых отложений солей в кофе-машине	47
	Промывка устройства для приготовления капучино.....	50
	Очистка устройства для приготовления капучино	51
	Разборка и промывка устройства для приготовления капучино Easy Cappuccino.....	53
	Разборка и промывка профессионального устройства для приготовления капучино Profi Cappuccino.....	53
	Очистка контейнера для кофейных зерен.....	54
	Удаление известковых отложений солей со стенок бункера для воды	54
7	Сообщения на дисплее	55
8	Устранение неисправностей	57
9	Транспортировка и утилизация в соответствии с экологическими требованиями	59
	Транспортировка/опорожнение системы	59
	Утилизация	59
10	Технические данные	60
	Указатель	61
	Контакты с компанией JURA/правовая информация	64

Элементы управления

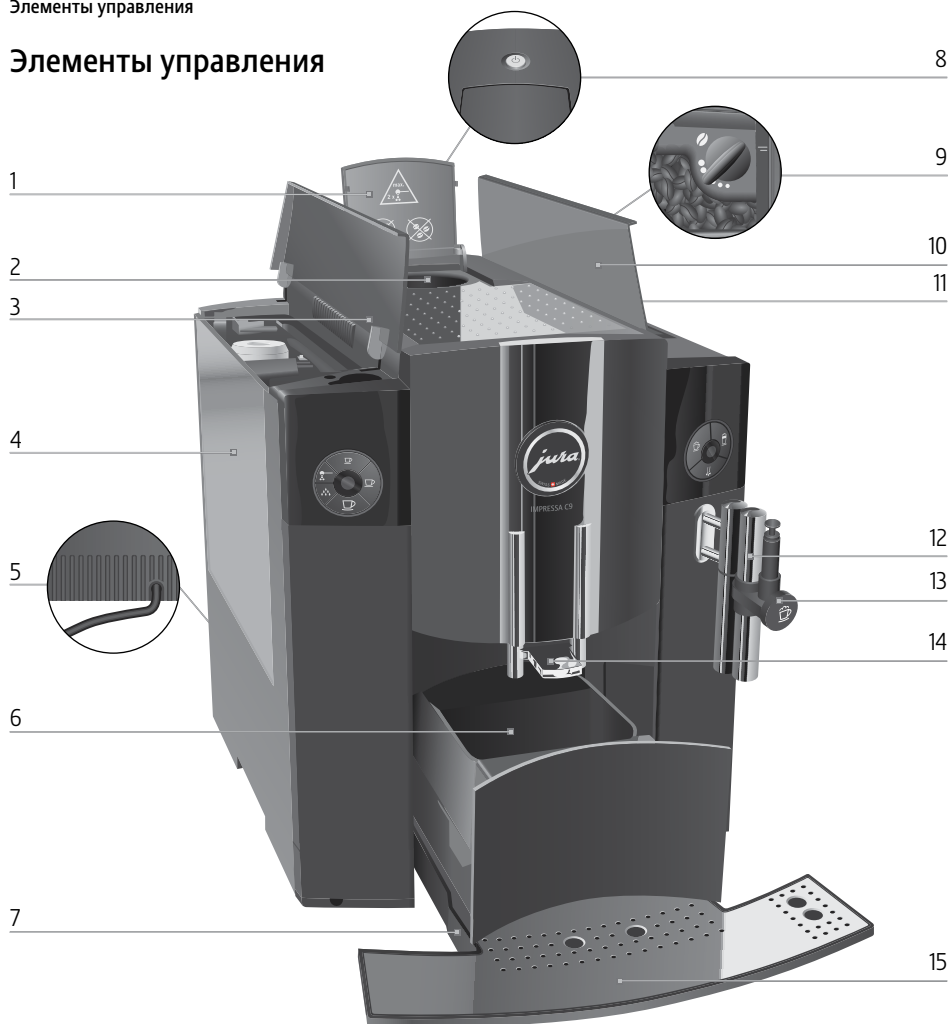

- 1 Крышка воронки для предварительно смолотого кофе
- 2 Воронка для предварительно смолотого кофе
- 3 Крышка бункера для воды
- 4 Бункер для воды
- 5 Сетевой шнур (с задней стороны кофе-машины)
- 6 Контейнер для кофейных отходов
- 7 Поддон для слива воды

- 8  Кнопка «Вкл./Выкл.»
- 9 Поворотный переключатель для регулировки степени помола
- 10 Крышка контейнера для кофейных зерен
- 11 Контейнер для кофейных зерен с крышкой для сохранения аромата кофе
- 12 Система сменных насадок Connector System®
- 13 Устройство для приготовления капучино Easy Cappuccino
- 14 Регулируемый по высоте дозатор кофе
- 15 Подставка для чашек



Фронтальная панель слева:

- 1 Дисплей с текстовой индикацией
 - ☑ Кнопка «Эспрессо»
 - ☑ Кнопка «Эспрессо»
 - ☑ Кнопка «Кофе»
 - ☑ Кнопка обслуживания
 - ☑ Кнопка «Предварительно смолотый кофе»
- 2 Крышка поворотного переключателя Rotary Switch
- 3 Поворотный переключатель Rotary Switch

Фронтальная панель справа:

- ☑ Кнопка «Капучино»
 - ☑ Кнопка «Молочная пена»
 - ☑ Кнопка «Горячая вода»
- 4 Устройство для приготовления капучино Easy Cappuccino
 - 5 Устройство для приготовления капучино Profi Cappuccino
 - 6 Насадка для подачи горячей воды

Благодаря системе сменных насадок Connector System® возможно использование различных устройств для приготовления кофейных напитков. Такие устройства можно приобрести в специализированных магазинах.

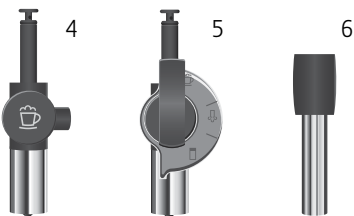

Использование по назначению

Кофе-машина предусмотрена и разработана для бытового использования. Она предназначена только для приготовления кофе и подогрева молока и воды. Любое иное применение будет рассматриваться как использование не по назначению. Компания JURA Elektroapparate AG не несет ответственности за последствия, связанные с использованием кофе-машины не по назначению.

Перед использованием кофе-машины полностью прочтите данное руководство по эксплуатации. Храните данное руководство рядом с кофе-машиной IMPRESSA и при необходимости передавайте его последующим пользователям.

Ради Вашей безопасности



Внимательно прочтите и тщательно соблюдайте нижеследующие важные указания по технике безопасности.

Соблюдая следующие указания, Вы сможете предотвратить опасность для жизни из-за удара электрическим током:

- ни в коем случае не эксплуатируйте кофе-машину с дефектами или с поврежденным сетевым шнуром;
- в случае появления признаков повреждения, например, запаха горелого, немедленно отключите кофе-машину от сети и обратитесь в сервисный центр компании JURA;
- при повреждении сетевого шнура кофе-машины его необходимо отремонтировать в самой компании JURA или в авторизованном центре обслуживания компании JURA;
- следите за тем, чтобы кофе-машина IMPRESSA и сетевой шнур не находились вблизи горячих поверхностей;
- следите за тем, чтобы сетевой шнур не был зажат и не терся об острые кромки;
- никогда не открывайте и не ремонтируйте кофе-машину самостоятельно. Не вносите никаких изменений в кофе-машину, которые не описываются в руководстве по эксплуатации кофе-машины IMPRESSA. В кофе-машине имеются токопроводящие детали. При ее открывании возникает опасность для жизни. Любой ремонт должен выполняться исключительно авторизованными компа-

нией JURA сервисными центрами с использованием оригинальных запасных частей и принадлежностей.

Существует опасность ошпариться или получить ожог от дозаторов и насадки:

- поставьте кофе-машину в месте, недоступном для детей;
- не прикасайтесь к горячим деталям. Используйте предусмотренные для этого ручки;
- следите за тем, чтобы соответствующая насадка была чистой и правильно установленной. При неправильной установке или засорении насадка или ее части могут отсоединиться.

Поврежденная кофе-машина и может стать причиной получения травм или возгорания. Во избежание повреждений, возможных травм и опасности возгорания:

- никогда не оставляйте свисающим сетевой шнур. Вы можете споткнуться о него или повредить его;
- не допускайте воздействия на кофе-машину IMPRESSA таких погодных факторов, как дождь, мороз и прямые солнечные лучи;
- не опускайте кофе-машину IMPRESSA, ее шнур и патрубки в воду;
- не мойте кофе-машину IMPRESSA и ее детали в посудомоечной машине;
- Перед очисткой выключите кофе-машину IMPRESSA при помощи кнопки «Вкл./Выкл.». Всегда протирайте кофе-машину IMPRESSA влажной, но не мокрой тканью и не допускайте постоянного попадания на машину брызг воды;
- подключайте кофе-машину только к сети с напряжением, указанным на заводской табличке. Заводская табличка находится на нижней стороне кофе-машины IMPRESSA. Дополнительные технические данные приведены в главе 10 «Технические данные»;
- Пользуйтесь только оригинальными принадлежностями для обслуживания, предлагаемыми компанией JURA. Применение дополнительных средств, не рекомендованных компанией JURA, может привести к повреждению кофе-машины IMPRESSA;

- не используйте ароматизированные кофейные зерна или зерна с добавками;
- в бункер для воды всегда заливайте свежую холодную воду;
- Выключайте кофе-машину на время длительного отсутствия.
- Дети не могут выполнять работы по очистке и техобслуживанию кофе-машины за исключением лишь тех случаев, когда эти работы выполняются под контролем ответственного лица;
- Не допускайте, чтобы дети играли с кофе-машиной;
- Всегда присматривайте за детьми младше восьми лет, если они находятся рядом с кофе-машиной;
- Дети старше восьми лет могут самостоятельно использовать кофе-машину, только если они ознакомлены с правилами безопасного обращения с ней. Дети должны знать и понимать, какая опасность может возникнуть в результате неправильного обращения с кофе-машиной.

Лицам, а также детям, которые вследствие

- физических, сенсорных или психических нарушений либо
- отсутствия опыта и знаний в обращении с кофе-машиной
- не способны безопасно пользоваться кофе-машиной, разрешено эксплуатировать ее исключительно под контролем или руководством ответственного лица.

Безопасность при использовании сменного фильтра CLARIS:

- храните сменные фильтры в недоступном для детей месте;
- храните сменные фильтры в сухом месте в закрытой упаковке;
- не храните сменные фильтры вблизи источников тепла и не допускайте попадания на них прямых солнечных лучей;
- не пользуйтесь поврежденными сменными фильтрами;
- не вскрывайте сменные фильтры.

Руководство по эксплуатации кофе-машины IMPRESSA C9

Вы держите в руках руководство по эксплуатации кофе-машины IMPRESSA C9. Руководство поможет Вам быстро и надежно ознакомиться с многочисленными возможностями кофе-машины IMPRESSA.

В главе 2 «Подготовка и пуск в эксплуатацию» шаг за шагом описывается установка и подготовка кофе-машины IMPRESSA к работе.

Обращаем особое внимание на главу 3 «Ознакомление с функциональными возможностями», предназначенную для подробного ознакомления с кофе-машиной IMPRESSA. Она поможет Вам раскрыть многочисленные возможности кофе-машины, отвечающие индивидуальным вкусам приготовления кофе.

Все остальные главы будут служить Вам справочным пособием.

Изучив руководство по эксплуатации кофе-машины IMPRESSA C9, Вы можете стать бариста – специалистом по приготовлению вкуснейших кофейных напитков!

С интернет-страницы компании JURA (www.jura.com) можно загрузить краткое руководство по используемой Вами кофе-машине.

Описание символов

Предупреждения



ВНИМАНИЕ

Обязательно обращайтесь на информацию, которая сопровождается предупредительными знаками ВНИМАНИЕ или ОСТОРОЖНО. Сигнальное слово **ОСТОРОЖНО** предупреждает о риске получения тяжелых травм, а сигнальное слово **ВНИМАНИЕ** – о риске получения легких травм.

ВНИМАНИЕ

ВНИМАНИЕ указывает на ситуацию, при которой возможно повреждение кофе-машины.

Используемые символы



Указания и советы, облегчающие процесс пользования кофе-машиной IMPRESSA.



Ссылки на интересные дополнительные сведения, которые можно получить от компании JURA **в Интернете** по адресу: www.jura.com.



Требуемое действие. В этом случае Вам необходимо выполнить то или иное действие.

1 IMPRESSA C9

Кофейные мечты становятся явью

Новая модель из серии кофе-машин »Капучино одним нажатием кнопки« восхищает возможностью приготовления капучино одним лишь нажатием кнопки и без необходимости переставлять чашку. Благодаря изысканному цветовому решению Piano Black и новому интерфейсу управления высококачественная кофе-машина IMPRESSA C9 полностью отвечает современным тенденциям и воплощает в себе оригинальность, высокое качество и профессионализм. Эти качества однозначно подтверждаются при приготовлении каждого кофейного напитка.

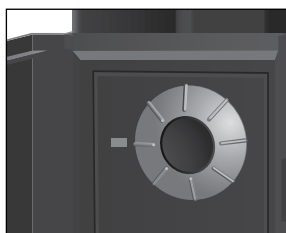

- **Капучино одним нажатием кнопки:** кофе-машина IMPRESSA C9 порадует Вас возможностью приготовления капучино одним нажатием кнопки и без необходимости переставлять чашку. Горячая молочная пена, которая медленно наполняет чашку. Поднимающийся пар, который оживляет предвкушение наслаждения вкусным кофейным напитком. Ароматный кофе, который смешивается с молоком и поднимает белую пенку. Вот составляющие элементы происходящего на Ваших глазах превращения - приготовления совершенного кофе.
- **Простота в управлении:** благодаря наглядно расположенным элементам управления и понятной текстовой/графической индикации на дисплее управление кофе-машиной IMPRESSA C9 не представляет никаких сложностей даже для неопытного пользователя. Путем простого поворота и нажатия поворотного переключателя Rotary Switch Вы можете уверенно выполнить все программные шаги. Особое внимание уделяется Вашим индивидуальным вкусовым предпочтениям. Вы выбираете предпочитаемую Вами степень крепости кофе, а также количество воды и температуру.
- **Энергосберегающий режим (Energy Save Mode, E.S.M.®):** кофе-машина IMPRESSA C9 активно способствует экономии энергии. Благодаря энергосберегающему режиму потенциал экономии энергии можно согласовать с Вашими вкусовыми предпочтениями.



Система сменных насадок Connector System®

- **Zero-Energy Switch:** Если кофе-машина IMPRESSA выключается при помощи кнопки «Вкл./Выкл.», то в выключенном состоянии потребление энергии, которая необходима для режима ожидания, составляет менее 0,01 Вт.
- **Регулируемый по высоте дозатор кофе:** дозатор кофе можно легко отрегулировать в соответствии с размером любых чашек, установив его на высоте от 65 до 111 мм. Благодаря этому кофе не разбрызгивается на машину, а кофейная crema выходит густой.

Благодаря системе сменных насадок Connector System® возможно использование нижеуказанных устройств для приготовления кофейных напитков с молоком:

- Профессиональное устройство Profi Cappuccino для приготовления
 - капучино, латте маккиато
 - горячего молока и молочной пены
- Устройство Cappuccino для приготовления
 - капучино
 - молочной пены

JURA в Интернете

Посетите нашу страницу в Интернете.

- @ По адресу www.jura.com Вы найдете интересные и актуальные сведения о Вашей кофе-машине IMPRESSA и узнаете немало нового о кофе.

2 Подготовка и пуск в эксплуатацию

В этой главе излагается информация, необходимая для правильного обращения с кофе-машиной IMPRESSA. С ее помощью Вы можете шаг за шагом подготовить кофе-машину к работе, чтобы насладиться первой порцией кофе.

Установка

При установке кофе-машины IMPRESSA соблюдайте следующее:

- установите кофе-машину IMPRESSA на горизонтальную поверхность из водостойкого материала;
- выберите место установки кофе-машины IMPRESSA так, чтобы не допускать ее перегрева. Следите за тем, чтобы вентиляционные щели не были закрыты.

Наполнение бункера для воды

Для получения идеального вкуса кофе мы рекомендуем ежедневно менять воду.

ВНИМАНИЕ

Не заливайте в бункер для воды молоко, минеральную воду и другие жидкости, это может привести к повреждению бункера для воды или кофе-машины.

- ▶ В бункер для воды всегда заливайте только свежую и холодную воду.
-
- ▶ Снимите бункер для воды и сполосните его холодной водой.
 - ▶ Наполните бункер свежей холодной водой и установите его в кофе-машину.

Заполнение контейнера для кофейных зерен

Контейнер для кофейных зерен оснащен крышкой для сохранения аромата кофе. Это позволяет долго сохранять аромат кофейных зерен.

ВНИМАНИЕ

Кофейные зерна с добавками (например, с сахаром), предварительно смолотый кофе, а также сублимированный кофе портят кофемолку.

- ▶ В контейнер для кофейных зерен засыпайте только кофейные зерна без дополнительной обработки.
-

- ▶ Откройте крышку контейнера для кофейных зерен и снимите крышку для сохранения аромата кофе.
- ▶ Прочистите контейнер для кофейных зерен и удалите из него посторонние предметы, если таковые имеются.
- ▶ Засыпьте кофейные зерна в контейнер для кофейных зерен, закройте крышкой для сохранения аромата кофе и поставьте на место крышку самого контейнера.

Первый запуск машины



Опасность для жизни при работе с поврежденным сетевым шнуром.

- ▶ Ни в коем случае не эксплуатируйте машину с поврежденным сетевым шнуром.

Условие: бункер для воды и контейнер для кофейных зерен наполнены.

- ▶ Вставьте сетевой штекер в сетевую розетку.
- 🔌 ▶ Для включения кофе-машины IMPRESSA нажмите кнопку «Вкл./Выкл.».
На дисплее появляется **SPRACHE DEUTSCH**.
- ▶ Откройте крышку поворотного переключателя Rotary Switch.
Загорается Rotary Switch.
- 🔄 ▶ Поворачивайте Rotary Switch до тех пор, пока не появится название нужного языка, например, **ЯЗЫК РУССКИЙ**.
- 🔌 ▶ Нажмите поворотный переключатель Rotary Switch, чтобы подтвердить установку языка.
На дисплее ненадолго появляется **OK** для подтверждения установки.
НАЖМИТЕ ПРОМЫВКУ, горит кнопка обслуживания .
- ▶ Закройте крышку поворотного переключателя Rotary Switch.





- ▶ Поставьте емкость под устройство для приготовления капучино.
- ❖ ▶ Нажмите кнопку обслуживания.
СИСТЕМА ЗАПОЛНЕНИЕ, система заполняется водой.
Из насадки вытечет немного воды.
Процесс автоматически останавливается, на дисплее появляется **НАГРЕВ**.
НАЖМИТЕ ПРОМЫВКУ, горит кнопка обслуживания ❖.
- ▶ Поставьте емкость под носик дозатора кофе.
- ❖ ▶ Нажмите кнопку обслуживания.
ПРОМЫВКА, начинается промывка кофе-машины. Процесс останавливается автоматически.
ГОТОВО, кофе-машина IMPRESSA готова к работе.

Установка и активация фильтра

Очистка кофе-машины IMPRESSA от известковых отложений солей не требуется, если использовать сменный фильтр CLARIS.

@ С ходом процесса установки фильтра также можно ознакомиться в Интернете. Воспользуйтесь нашим электронным справочником Knowledge Builder по адресу www.jura.com.

i Не прерывайте процесс установки фильтра. Это обеспечит оптимальную работу кофе-машины IMPRESSA.

Условие: на дисплее показывается **ГОТОВО**.

- ▶ Откройте крышку поворотного переключателя Rotary Switch.
- 🕒 ▶ Нажмите и удерживайте поворотный переключатель Rotary Switch **до тех пор**, пока на дисплее не появится **ОБСЛУЖИВ-Е**.
- 🔄 ▶ Поворачивайте поворотный переключатель Rotary Switch до тех пор, пока не появится **ФИЛЬТР -**.
- 🕒 ▶ Для входа в программный пункт нажмите поворотный переключатель Rotary Switch.
НЕТ -

- ▶ Поворачивайте поворотный переключатель Rotary Switch до тех пор, пока не появится **ДА** ✓.

- ▶ Нажмите поворотный переключатель Rotary Switch, чтобы подтвердить установку.

На дисплее ненадолго появляется **OK** для подтверждения установки.

УСТАНОВИТЬ, загорается кнопка обслуживания ✨.

- ▶ Закройте крышку поворотного переключателя Rotary Switch.
- ▶ Извлеките сменный фильтр CLARIS из комплекта Welcome Pack.
- ▶ Снимите бункер для воды и опорожните его.
- ▶ Отогните держатель фильтра и, слегка надавив, вставьте фильтр в бункер для воды.
- ▶ Защелкните держатель фильтра. Вы услышите щелчок.
- ▶ Наполните бункер свежей холодной водой и установите его в кофе-машину.



- ▶ Поставьте емкость (мин. 500 мл) под устройство для приготовления кофейных напитков.
- ▶ Нажмите кнопку обслуживания.
ФИЛЬТР ПРОМЫВКА. Из насадки вытекает вода.

i Вы можете в любой момент остановить промывку фильтра, нажав для этого любую кнопку. Нажмите кнопку обслуживания ✨, чтобы продолжить процесс промывки фильтра.

i Вода может слегка изменить цвет. Это не опасно для здоровья и не ухудшает вкус напитков.

Промывка фильтра останавливается автоматически после того, как через него пройдет примерно 500 мл жидкости. На дисплее появляется **НАГРЕВАНИЕ**, затем показывается **ГОТОВО**. Теперь фильтр активирован.

Определение и регулировка степени жесткости воды

- i** Если в машине установлен и активирован сменный фильтр CLARIS, то регулировка степени жесткости воды невозможна.

Чем жестче вода, тем чаще нужно удалять известковые отложения солей в кофе-машине IMPRESSA. Поэтому важное значение имеет регулировка степени жесткости воды.





Возможна плавная регулировка степени жесткости воды в диапазоне от 1° до 30° по немецкой шкале. Данную установку можно также дезактивировать, т. е. кофе-машина IMPRESSA не будет выдавать сообщения о необходимости удаления известковых отложений солей.

Жесткость воды можно определить с помощью тест-полоски Aquadur®, входящей в комплект поставки.

- ▶ Подержите полоску недолго (одну секунду) в проточной воде. Стряхните с нее воду.
 - ▶ Подождите около одной минуты.
 - ▶ Воспользовавшись описанием на упаковке, определите степень жесткости воды по изменению цвета тест-полоски Aquadur®.
- Теперь можно установить степень жесткости воды.

Пример: изменение степени жесткости воды с **15° dH** на **25° dH**.

Условие: на дисплее показывается **ГОТОВО**.

- ▶ Откройте крышку поворотного переключателя Rotary Switch.
-  ▶ Нажмите и удерживайте поворотный переключатель Rotary Switch **до тех пор**, пока не появится **ОБСЛУЖИВ-Е**.
-  ▶ Поворачивайте поворотный переключатель Rotary Switch до тех пор, пока не появится **ЖЕСТКОСТЬ**.
-  ▶ Для входа в программный пункт нажмите поворотный переключатель Rotary Switch.
15° dH
-  ▶ Поворачивайте поворотный переключатель Rotary Switch до тех пор, пока не появится **25° dH**.

- ▶ Нажмите поворотный переключатель Rotary Switch, чтобы подтвердить установку.
На дисплее ненадолго появляется **OK** для подтверждения установки.
- ▶ Поворачивайте поворотный переключатель Rotary Switch до тех пор, пока не появится **EXIT**.
- ▶ Нажмите поворотный переключатель Rotary Switch, чтобы выйти из режима программирования.
На дисплее появляется **ГОТОВО**.
 - ▶ Закройте крышку поворотного переключателя Rotary Switch.

Регулировка кофемолки

ВНИМАНИЕ

Возможна плавная регулировка кофемолки в соответствии со степенью обжарки Вашего кофе.

Если регулировать степень помола, когда кофемолка не работает, можно повредить поворотный переключатель для регулировки степени помола.

- ▶ Регулируйте степень помола только во время работы кофемолки.

При правильной установке степени помола подача кофе из дозатора выполняется равномерно. Кроме того, кофейная crema получается густой и нежной.

Мы рекомендуем нижеследующие установки.

- Для слабо обжаренного кофе установите кофемолку на мелкий помол.
 - Если выбран **слишком мелкий** помол, кофе подается из дозатора только отдельными каплями.
- Для сильно обжаренного кофе установите кофемолку на крупный помол.
 - Если выбран **слишком крупный** помол, кофе подается из дозатора очень быстро.

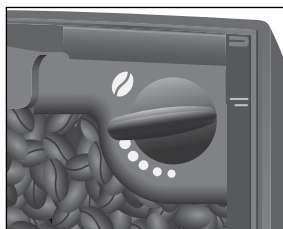
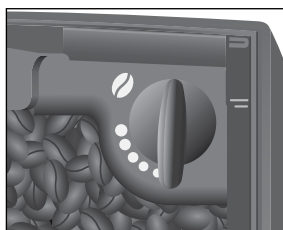

Пример: изменение степени помола **во время** приготовления кофе.

- ▶ Откройте крышку контейнера для кофейных зерен.
- ▶ Снимите крышку для сохранения аромата кофе.
- ▶ Поставьте чашку под носик дозатора кофе.
- ☞ ▶ Нажмите кнопку »Кофе«.
Кофемолка запускается, на дисплее появляется **1 КОФЕ**. После этого ненадолго показывается степень крепости кофе.
- ▶ Установите поворотный переключатель для регулировки степени помола в нужное положение **во время** работы кофемолки.
Происходит приготовление кофе при установленной степени помола.
- ▶ Закройте крышку для сохранения аромата кофе, а также крышку контейнера для кофейных зерен.

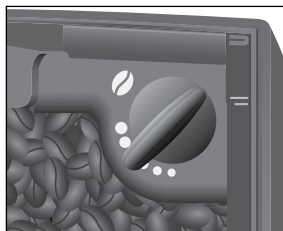

Включение

- ☞ ▶ Для включения кофe-машины IMPRESSA нажмите кнопку »Вкл./Выкл.«.
На дисплее показывается **НАГРЕВАНИЕ**.
НАЖМИТЕ ОБСЛУЖИВ-Е, горит кнопка обслуживания ☘.
- ▶ Поставьте емкость под носик дозатора кофе.
- ☘ ▶ Нажмите кнопку обслуживания.
ПРОМЫВКА, начинается промывка кофe-машины.
Процесс останавливается автоматически, на дисплее появляется **ГОТОВО**.



Выключение



При выключении кофе-машины IMPRESSA выполняется промывка дозаторов, которые использовались при приготовлении кофе или молока.

- ▶ Поставьте по одной емкости под дозатор кофе и под устройство для приготовления капучино.
- ⏻ ▶ Нажмите кнопку «Вкл./Выкл.»
- ▶ **ПРОМЫВКА**, происходит промывка дозаторов, которые использовались при приготовлении кофейного напитка или молока. Процесс автоматически останавливается, кофе-машина IMPRESSA выключается.
- i** При выключении кофе-машины IMPRESSA может послышаться шипение. Это характерно для кофе-машины и не влияет на ее функции.
- i** Если кофе-машина IMPRESSA выключается при помощи кнопки «Вкл./Выкл.», то в выключенном состоянии потребление энергии, которая необходима для режима ожидания, составляет менее 0,01 Вт..

3 Ознакомление с функциональными возможностями

Одно лишь нажатие на кнопку – и кофе-машина IMPRESSA приготовит для Вас чудесный кофе или напиток с молоком. Кроме того, кофе-машина позволяет выбрать степень крепости и температуру кофе, а также количество воды в соответствии с Вашими индивидуальными предпочтениями.

В этой главе на примерах Вы ознакомитесь со всеми функциональными возможностями кофе-машины. Чтобы понять принцип работы кофе-машины IMPRESSA, мы рекомендуем выполнить на практике предлагаемые здесь действия. Поверьте, стоит попрактиковаться.

Ознакомьтесь со следующими функциональными возможностями:

- приготовление нажатием кнопки;
- разовые установки **до начала** и **во время** приготовления;
- долговременная установка количества воды в соответствии с размером чашек;
- долговременные установки в режиме программирования.

i Процесс приготовления кофе, напитка с молоком или горячей воды можно остановить в любой момент. Для этого необходимо нажать любую кнопку.

@ При желании можно легко изучить функции кофе-машины IMPRESSA с помощью компьютера. В этом Вам поможет интерактивная обучающая программа Knowledge Builder, которую Вы найдете в Интернете по адресу www.jura.com.

Приготовление нажатием кнопки

Вы можете приготовить свой любимый кофейный напиток простым нажатием на кнопку.

Для приготовления любых кофейных напитков нажатием одной кнопки действуйте по следующему примеру.

Приготовление одной порции кофейного напитка нажатием кнопки

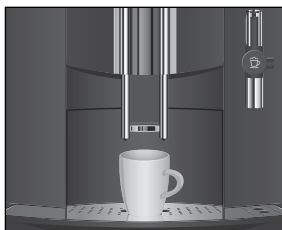

Пример: приготовление **одной** порции эспрессо.

Условие: на дисплее показывается **ГОТОВО**.

- ▶ Поставьте чашку для эспрессо под носик дозатора кофе.
- ☞ ▶ Нажмите кнопку «Эспрессо».
На дисплее показывается **1 ЭСПРЕССО**, затем ненадолго появляется индикация степени крепости кофе. В чашку подается заранее установленное количество кофе. Процесс приготовления останавливается автоматически, на дисплее появляется **ГОТОВО**.

Приготовление двух порций кофейного напитка нажатием кнопки



Пример: приготовление **двух** порций эспрессо.

Условие: на дисплее показывается **ГОТОВО**.

- ▶ Поставьте две чашки для эспрессо под носик дозатора кофе.
- ☞ ▶ Нажмите кнопку «Эспрессо» два раза (**в течение двух секунд**).
На дисплее показывается **2 ЭСПРЕССО**, в чашки подается заранее установленное количество кофе. Процесс приготовления останавливается автоматически, на дисплее появляется **ГОТОВО**.

Разовые установки до начала и во время приготовления

Степень крепости кофе можно изменять до начала приготовления кофе или во время помола зерен.

Для приготовления 1 порции эспрессо, ристретто кофе и капучино можно выбрать следующие степени крепости кофе:

- слабый;
- средней крепости;
- крепкий.

i Заранее устанавливаемое **количество кофе** можно изменить во время процесса заваривания кофе, поворачивая поворотный переключатель Rotary Switch.

Разовые установки до начала и во время приготовления кофе всегда выполняются по данному примеру. Эти установки не сохраняются в памяти.

Изменение степени крепости кофе до начала приготовления

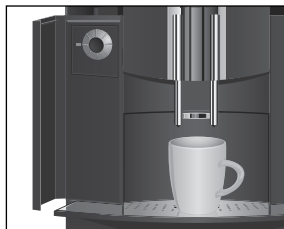

Пример: приготовление одной порции **крепкого** кофе.

Условие: на дисплее показывается **ГОТОВО**.

- ▶ Откройте крышку поворотного переключателя Rotary Switch.
- ▶ Поставьте чашку под носик дозатора кофе.
- ⊗ ▶ Поворачивайте поворотный переключатель Rotary Switch до тех пор, пока не появится **КРЕПКАЯ** (КРЕПКИЙ).
- ☞ ▶ Нажмите кнопку «Кофе», **когда** на дисплее показывается **КРЕПКАЯ** (КРЕПКИЙ).
1 КОФЕ / КРЕПКАЯ (КРЕПКИЙ)

В чашку подается заранее установленное количество кофе. Процесс приготовления останавливается автоматически, на дисплее появляется **ГОТОВО**.

- ▶ Закройте крышку поворотного переключателя Rotary Switch.

Изменение количества воды во время приготовления

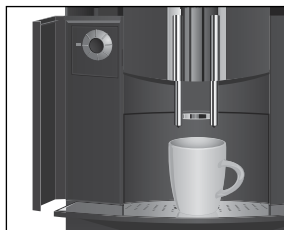

Пример: приготовление **1 10 ML** кофе.

Условие: на дисплее показывается **ГОТОВО**.

- ▶ Откройте крышку поворотного переключателя Rotary Switch.
- ▶ Поставьте чашку под носик дозатора кофе.
- ☞ ▶ Нажмите кнопку «Кофе».
Начинается процесс помола зерен. На дисплее показывается **1 КОФЕ**, затем ненадолго появляется индикация степени крепости кофе.
- ⊗ ▶ Поворачивайте поворотный переключатель Rotary Switch **во время** процесса заваривания кофе до тех пор, пока не появится **1 10 ML**.

В чашку подается установленное количество кофе. Процесс приготовления останавливается автоматически, на дисплее появляется **ГОТОВО**.

- ▶ Закройте крышку поворотного переключателя Rotary Switch.

Долговременная установка количества воды в соответствии с размером чашек

Вы можете легко выполнить долговременную установку количества воды для любого вида кофе, напитков с молоком и горячей воды в соответствии с размером чашек. В нижеприведенном примере количество воды устанавливается один раз. В дальнейшем всегда будет подаваться одно и то же количество воды.

Для выполнения долговременной установки количества воды для всех видов кофе, напитков с молоком и горячей воды в соответствии с размером чашек следуйте данному примеру.

Пример: выполнение долговременной установки количества воды для эспрессо.

Условие: на дисплее показывается **ГОТОВО**.

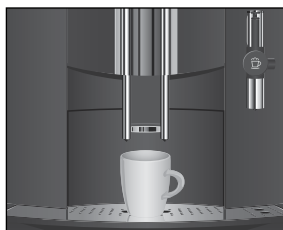

- ▶ Поставьте чашку для эспрессо под носик дозатора кофе.
- ☞ ▶ Нажмите и **удерживайте нажатой** кнопку «Эспрессо». На дисплее появляется **1 ЭСПРЕССО**.
- ☞ ▶ Продолжайте **удерживать** кнопку «Эспрессо» нажатой до тех пор, пока не появится **ДОСТАТОЧНО КОФЕ?**.
- ☞ ▶ Отпустите кнопку «Эспрессо». Начинается приготовление эспрессо, который подается в чашку.
- ▶ Нажмите любую кнопку, когда в чашке будет необходимое количество эспрессо. Процесс приготовления останавливается. На дисплее ненадолго появляется **ОК**. Установленное значение количества воды для эспрессо сохранено в памяти. На дисплее появляется **ГОТОВО**.

i Данную установку можно изменить в любой момент, повторив этот процесс.

Долговременные установки в режиме программирования

На кофе-машине IMPRESSA можно легко выполнить установки для приготовления кофейных напитков в соответствии с Вашими индивидуальными вкусовыми предпочтениями. Путем простого поворота и нажатия поворотного переключателя Rotary Switch Вы можете просмотреть и выполнить программные шаги, а также сохранить нужные установки в памяти.

3 Ознакомление с функциональными возможностями

При помощи поворотного переключателя Rotary Switch можно выполнить следующие установки:







Программный пункт	Подпункт	Пояснение
ОБСЛУЖИВАНИЕ	ЧИСТКА КАП, ПРОМЫВКА, ПРОМЫВКА КАП, ЧИСТКА, ФИЛЬТР (только при активированном фильтре), ДЕКАЛЬЦИАЦИЯ (только при деактивированном фильтре),	<ul style="list-style-type: none"> ▶ Выберите нужную программу обслуживания. Если не выполняется никаких действий, то примерно через пять секунд происходит автоматический выход из режима программирования.
НАПИТКИ	ВЫБЕРИТЕ НАПИТОК	<ul style="list-style-type: none"> ▶ Выберите установки для приготовления кофейных напитков, напитков с молоком и горячей воды.
ФИЛЬТР	ДА ✓ НЕТ –	<ul style="list-style-type: none"> ▶ Выберите, хотите ли Вы пользоваться кофе-машиной IMPRESSA со сменным фильтром CLARIS или без него.
ЖЕСТКОСТЬ (только при деактивированном фильтре)	ОТКЛЮЧЕНО, 1 °dH – 30 °dH	<ul style="list-style-type: none"> ▶ Установите степень жесткости воды.
ЭНЕРГИЯ	СОХРАНИТЬ –, СОХРАНИТЬ ✓	<ul style="list-style-type: none"> ▶ Выберите соответствующую установку для энергосберегающего режима.
ВЫКЛ. ЧЕРЕЗ	0,5 Ч – 15 Ч	<ul style="list-style-type: none"> ▶ Установите, через сколько часов кофе-машина IMPRESSA должна отключиться автоматически.
СБРОС	НАПИТОК, ВСЕ НАПИТКИ, ПОЛНЫЙ СБРОС	<ul style="list-style-type: none"> ▶ Восстановите заводские настройки для долговременно настроенных значений по всем напиткам.
INFO		<ul style="list-style-type: none"> ▶ Просмотр информации обо всех приготовленных порциях кофе и напитков с молоком, а также данных о состоянии технического обслуживания.
ДИСПЛЕЙ	ML / OZ	<ul style="list-style-type: none"> ▶ Выберите единицы измерения количества воды.







Программный пункт	Подпункт	Пояснение
ЯЗЫК		► Выберите язык.
EXIT		► Выйдите из режима программирования.

Установки в режиме программирования всегда выполняются по следующему примеру.

Пример: изменение степени крепости эспresso с **КРЕПКАЯ** на **НОРМАЛЬНАЯ**.

Условие: на дисплее показывается **ГОТОВО**.

- Откройте крышку поворотного переключателя Rotary Switch.
-  ► Нажмите и удерживайте нажатым поворотный переключатель Rotary Switch **до тех пор**, пока не появится **ОБСЛУЖИВ-Е**.
-  ► Поворачивайте поворотный переключатель Rotary Switch до тех пор, пока не появится **НАПИТКИ**.
-  ► Для входа в программный пункт нажмите поворотный переключатель Rotary Switch.
ВЫБЕРИТЕ НАПИТОК
- i** При выполнении следующего шага выберите кнопку с напитком, для которого хотите произвести установку. Приготовление напитка при этом не происходит.
- i** Для выполнения установок приготовления напитка в двух порциях нажмите соответствующую кнопку два раза в течение двух секунд.
-  ► Нажмите кнопку «Эспresso».
ВОДА
-  ► Поворачивайте поворотный переключатель Rotary Switch до тех пор, пока не появится **КРЕПКОСТЬ**.
-  ► Для входа в программный пункт нажмите поворотный переключатель Rotary Switch.
КРЕПКАЯ
-  ► Поворачивайте поворотный переключатель Rotary Switch до тех пор, пока не появится **НОРМАЛЬНАЯ**.

- ▶  Нажмите поворотный переключатель Rotary Switch, чтобы подтвердить установку.
На дисплее ненадолго появляется **OK** для подтверждения установки.
КРЕПКОСТЬ
- ▶  Поворачивайте поворотный переключатель Rotary Switch до тех пор, пока не появится **EXIT**.
- ▶  Нажмите поворотный переключатель Rotary Switch, чтобы выйти из программного пункта.
ВЫБЕРИТЕ НАПИТОК
- ▶  Поворачивайте поворотный переключатель Rotary Switch до тех пор, пока не появится **EXIT**.
- ▶  Нажмите поворотный переключатель Rotary Switch, чтобы выйти из программного пункта.
НАПИТКИ
- ▶  Поворачивайте поворотный переключатель Rotary Switch до тех пор, пока не появится **EXIT**.
- ▶  Нажмите поворотный переключатель Rotary Switch, чтобы выйти из режима программирования.
ГОТОВО
 - ▶ Закройте крышку поворотного переключателя Rotary Switch.











Просмотр информации и состояния технического обслуживания

В программном пункте **INFO** можно просмотреть следующую информацию:





- количество приготовленных порций кофе и напитков с молоком, а также горячей воды;
- состояние технического обслуживания и число выполненных программ обслуживания (очистка, удаление известковых отложений солей, замена фильтра, очистка насадки для приготовления капучино);
- версия программного обеспечения.

Условие: на дисплее показывается **ГОТОВО**.

- ▶ Откройте крышку поворотного переключателя Rotary Switch.
- ▶  Нажмите и удерживайте нажатым поворотный переключатель Rotary Switch **до тех пор**, пока не появится **ОБСЛУЖИВ-Е**.

-  ▶ Поворачивайте поворотный переключатель Rotary Switch до тех пор, пока не появится **INFO**.
-  ▶ Для входа в программный пункт нажмите поворотный переключатель Rotary Switch.
НАПИТКИ
-  ▶ Для входа в программный пункт нажмите поворотный переключатель Rotary Switch.
На дисплее появляется **общее число** приготовленных кофейных напитков.
-  При нажатии отдельных кнопок для напитков показывается соответствующее число приготовленных напитков.
-  ▶ Нажмите поворотный переключатель Rotary Switch, чтобы выйти из программного пункта.
НАПИТКИ
-  ▶ Поворачивайте поворотный переключатель Rotary Switch до тех пор, пока не появится **ЧИСТКА**.
-  ▶ Для входа в программный пункт нажмите поворотный переключатель Rotary Switch.
На дисплее появляется число выполненных процедур очистки.
-  Помимо числа выполненных программ обслуживания, поворачивая поворотный переключатель Rotary Switch, можно просмотреть соответствующее состояние обслуживания. Состояние технического обслуживания определяется по полным квадратикам. Если все квадратики полные, для кофе-машины IMPRESSA требуется соответствующая программа обслуживания.
-  ▶ Нажмите поворотный переключатель Rotary Switch, чтобы выйти из программного пункта.
ЧИСТКА
-  Продолжайте поворачивать поворотный переключатель Rotary Switch, чтобы просмотреть выполненные процедуры удаления известковых отложений солей, замены фильтра и очистки устройства для приготовления капучино.

3 Ознакомление с функциональными возможностями

- ▶  Поворачивайте поворотный переключатель Rotary Switch до тех пор, пока не появится **EXIT**.
- ▶  Нажмите поворотный переключатель Rotary Switch, чтобы выйти из программного пункта.
INFO
- ▶  Поворачивайте поворотный переключатель Rotary Switch до тех пор, пока не появится **EXIT**.
- ▶  Нажмите поворотный переключатель Rotary Switch, чтобы выйти из режима программирования.
ГОТОВО
- ▶ Закройте крышку поворотного переключателя Rotary Switch.

4 Приготовление простым нажатием кнопки

В данной главе описывается, как приготовить кофе, напитки с молоком и горячую воду без дополнительных установок.

В главе 3 «Ознакомление с функциональными возможностями» описано, как настроить кофе-машину в соответствии с Вашими индивидуальными предпочтениями. Соответствующие указания даются и в главе 5 «Долговременные установки в режиме программирования».

- i** Процесс приготовления кофе, напитка с молоком или горячей воды можно прервать в любой момент. Для этого необходимо нажать любую кнопку.
- i** Во время приготовления можно изменить заранее установленное количество напитка, поворачивая переключатель Rotary Switch.
- @** Приготовлению фирменных кофейных напитков можно также научиться в Интернете. Воспользуйтесь нашим электронным справочником Knowledge Builder по адресу www.jura.com.

Ристретто, эспрессо и кофе

Для приготовления любых кофейных напитков (ристретто ☞, эспрессо ☞ и кофе ☞) действуйте по описанному далее примеру.

Пример: приготовление одной порции обычного кофе.

- ▶ Поставьте чашку под носик дозатора кофе.
- ☞ ▶ Нажмите кнопку «Кофе».

На дисплее появляется **1 КОФЕ**. После этого ненадолго показывается степень крепости кофе.

В чашку подается заранее установленное количество кофе. Процесс приготовления останавливается автоматически, на дисплее появляется **ГОТОВО**.



Две порции кофе приготавливаются следующим образом: поставьте две чашки под носик дозатора кофе и нажмите кнопку «Кофе» ☞ два раза (**в течение двух секунд**).

Капучино

Одно лишь нажатие на кнопку – и кофе-машина IMPRESSA приготовит для Вас капучино. Переставлять чашку для этого не требуется.

i Кофе-машина IMPRESSA C9 оснащена нагревательным элементом для приготовления кофе и пара. Если несколько порций капучино приготавливается в течение короткого промежутка времени, то из правого дозатора кофе может начать подаваться неравномерно. В этом случае перед приготовлением следующей порции капучино сделайте небольшую паузу в работе кофе-машины IMPRESSA.



- ▶ Снимите защитный колпачок с устройства для приготовления капучино.
- ▶ Подсоедините к устройству молочный шланг.
- ▶ Другой конец шланга вставьте в пакет молока или подсоедините к контейнеру для молока.



- ▶ Поставьте чашку под устройство для приготовления капучино.

i Если Вы используете **насадку профессиональную для приготовления капучино Profi Cappuccino**, поверните переключатель режимов в положение «Молочная пена» .

 ▶ Нажмите кнопку «Капучино».

КАПЬЧИНО, после этого ненадолго показывается степень крепости кофе.

КАПЬЧИНО, происходит приготовление молочной пены.

Процесс останавливается автоматически. Начинается процесс приготовления кофе.

Процесс автоматически останавливается после подачи заранее установленного количества кофе. На дисплее появляется **ГОТОВО**.

Для безупречного функционирования устройства для приготовления капучино необходимо регулярно проводить промывку и очистку устройства (см. главу 6 «Обслуживание – устройство для приготовления капучино»).

Предварительно смолотый кофе

Благодаря специальной воронке для предварительно смолотого кофе возможно использование второго сорта кофе, например, кофе без кофеина.

- i** Не насыпайте молотого кофе более чем две мерные ложки без верха.
- i** Не берите молотый кофе высокой степени помола. Такой кофе может засорить систему, и кофе будет подаваться только каплями.
- i** Если засыпано недостаточно молотого кофе, появится надпись **НЕ ХВАТАЕТ МОЛОТ. КОФЕ**, и кофе-машина IMPRESSA остановит процесс.
- i** Выбранный кофейный напиток должен приготавливаться в течение примерно одной минуты после засыпки предварительно смолотого кофе. В противном случае кофе-машина IMPRESSA остановит процесс и перейдет в состояние готовности к работе.

Для приготовления любых кофейных напитков из предварительно смолотого кофе действуйте по следующему примеру.

Пример: приготовление одной порции кофе из предварительно смолотого кофе.

- ▶ Поставьте чашку под носик дозатора кофе.
- i** ▶ Нажмите кнопку «Молотый кофе».
ДОБАВЬТЕ МОЛОТ. КОФЕ, после этого появляется **ПОЖАЛУЙСТА ВЫБЕРИТЕ.**

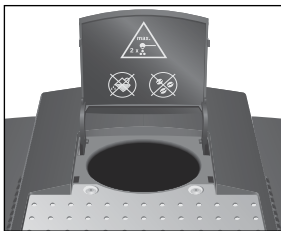

- ▶ Откройте крышку воронки для предварительно смолотого кофе.
- ▶ Засыпьте в воронку предварительно смолотый кофе – одну мерную ложку без верха.
- ▶ Закройте крышку воронки для предварительно смолотого кофе.

- ☞** ▶ Нажмите кнопку «Кофе».
На дисплее появляется **1 КОФЕ**. После этого ненадолго показывается **МОЛОТ. КОФЕ**.

Процесс автоматически останавливается после подачи заранее установленного количества кофе.

ГОТОВО

Горячее молоко и молочная пена

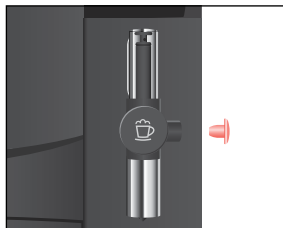



- i** Данная глава действительна как для **насадки профессиональной для приготовления капучино Profi Cappuccino**, так и для **насадки для приготовления капучино Easy Cappuccino**.

Пример: приготовление молочной пены.

- ▶ Снимите защитный колпачок с профессионального устройства для приготовления капучино.
- ▶ Подсоедините к устройству молочный шланг.
- ▶ Другой конец шланга вставьте в пакет молока или подсоедините к контейнеру для молока.

- ▶ Поставьте чашку под устройство для приготовления капучино.

- i** Если Вы используете **насадку профессиональную для приготовления капучино Profi Cappuccino**, поверните переключатель режимов в положение «Молочная пена» .

- i** Если Вы хотите **подогреть молоко**, то установите переключатель режимов, расположенный на насадке профессиональной для приготовления капучино Profi Cappuccino, в положение «Молоко» .

-  ▶ Нажмите кнопку »Молочная пена«.

НАГРЕВАНИЕ

После того, как закончится нагрев кофе-машины IMPRESSA, появляется **ГОТОВО**.

-  ▶ Повторно нажмите кнопку »Молочная пена«.

МОЛОКО, осуществляется вспенивание молока.

Процесс приготовления останавливается автоматически.

ГОТОВО

- i** В течение примерно 40 секунд можно продолжить приготовление молочной пены.

Для безупречного функционирования профессионального устройства для приготовления капучино необходимо регулярно проводить промывку и очистку устройства (см. главу 6 »Обслуживание – профессионального устройство для приготовления капучино«).

Горячая вода

Условие: на дисплее показывается **ГОТОВО**.

- i** Для приготовления горячей воды установите насадку для подачи горячей воды на системе сменных насадок Connector System®.

ВНИМАНИЕ



Будьте осторожны! Можно ошпариться брызгами горячей воды.

- ▶ Избегайте попадания воды на кожу.

- ▶ Поставьте чашку под устройство для приготовления капучино.
- ⚠** ▶ Нажмите кнопку «Горячая вода».
ВОДА, в чашку подается горячая вода.
Процесс автоматически останавливается после подачи заранее установленного количества кофе.
ГОТОВО

5 Долговременные установки в режиме программирования

Напитки

В программном пункте **НАПИТКИ** Вы можете выполнить свои индивидуальные установки для приготовления всех видов кофе, напитков с молоком и горячей воды.

Возможны следующие долговременные установки для приготовления кофе, напитков с молоком и горячей воды:













Напиток	Количество	Степень крепости кофе	Температура
1 порция ристретто, 1 порция эспрессо, 1 порция кофе	25 ML – 240 ML	СЛАБАЯ, НОРМАЛЬНАЯ, КРЕПКАЯ	НОРМАЛЬНАЯ, ВЫСОКАЯ
2 порции ристретто, 2 порции эспрессо, 2 порции кофе	25 ML – 240 ML (на чашку)	–	НОРМАЛЬНАЯ, ВЫСОКАЯ
Капучино	Количество молока: 3 SEC – 120 SEC Количество воды: 25 ML – 240 ML	СЛАБАЯ, НОРМАЛЬНАЯ, КРЕПКАЯ	НОРМАЛЬНАЯ, ВЫСОКАЯ
Молочная пена	3 SEC – 120 SEC	–	–
Горячая вода	25 ML – 450 ML	–	–

Долговременные установки в режиме программирования всегда выполняются по следующему примеру.

Пример: изменение количества молока для одной порции капучино с 14 SEC на 16 SEC, количества воды с 60 ML на 50 ML и степени крепости кофе с **НОРМАЛЬНАЯ** на **КРЕПКАЯ**.

Условие: на дисплее показывается **ГОТОВО**.

- ▶ Откройте крышку поворотного переключателя Rotary Switch.
- ⌚ ▶ Нажмите и удерживайте нажатым поворотный переключатель Rotary Switch **до тех пор**, пока не появится **ОБСЛУЖИВ-Е**.
- ⌚ ▶ Поворачивайте поворотный переключатель Rotary Switch до тех пор, пока не появится **НАПИТКИ**.

-  ▶ Для входа в программный пункт нажмите поворотный переключатель Rotary Switch.
ВЫБЕРИТЕ НАПИТОК
-  При выполнении следующего шага выберите кнопку с напитком, для которого хотите произвести установку. Приготовление напитка при этом не происходит.
-  Для изменения установок приготовления напитка в двух порциях нажмите соответствующую кнопку два раза в течение двух секунд.
-  ▶ Нажмите кнопку »Капучино«.
МОЛОКО
-  ▶ Для входа в программный пункт нажмите поворотный переключатель Rotary Switch.
14 SEC
-  ▶ Поворачивайте поворотный переключатель Rotary Switch до тех пор, пока не появится 16 SEC.
-  ▶ Нажмите поворотный переключатель Rotary Switch, чтобы подтвердить установку.
На дисплее ненадолго появляется ОК для подтверждения установки.
МОЛОКО
-  ▶ Поворачивайте поворотный переключатель Rotary Switch до тех пор, пока не появится 60ML.
-  ▶ Для входа в программный пункт нажмите поворотный переключатель Rotary Switch.
60 ML
-  ▶ Поворачивайте поворотный переключатель Rotary Switch до тех пор, пока не появится 60 ML.
-  ▶ Нажмите поворотный переключатель Rotary Switch, чтобы подтвердить установку.
На дисплее ненадолго появляется ОК.
60ML
-  ▶ Поворачивайте поворотный переключатель Rotary Switch до тех пор, пока не появится КРЕПКОСТЬ .
-  ▶ Для входа в программный пункт нажмите поворотный переключатель Rotary Switch.
НОРМАЛЬНАЯ

- ⦿ ▶ Поворачивайте поворотный переключатель Rotary Switch до тех пор, пока не появится **КРЕПКАЯ**.
- ⦿ ▶ Нажмите поворотный переключатель Rotary Switch, чтобы подтвердить установку.
На дисплее ненадолго появляется **OK**.
КРЕПКОСТЬ (КРЕПОСТЬ)
- ⦿ ▶ Поворачивайте поворотный переключатель Rotary Switch до тех пор, пока не появится **EXIT**.
- ⦿ ▶ Нажмите поворотный переключатель Rotary Switch, чтобы выйти из программного пункта.
ВЫБЕРИТЕ НАПИТОК
- ⦿ ▶ Поворачивайте поворотный переключатель Rotary Switch до тех пор, пока не появится **EXIT**.
- ⦿ ▶ Нажмите поворотный переключатель Rotary Switch, чтобы выйти из программного пункта.
НАПИТКИ
- ⦿ ▶ Поворачивайте поворотный переключатель Rotary Switch до тех пор, пока не появится **EXIT**.
- ⦿ ▶ Нажмите поворотный переключатель Rotary Switch, чтобы выйти из режима программирования.
ГОТОВО
 - ▶ Закройте крышку поворотного переключателя Rotary Switch.

Энергосберегающий режим

В программном пункте **ЭНЕРГИЯ** возможна долговременная установка энергосберегающего режима (Energy Save Mode, E.S.M.[®]).

- **СОХРАНИТЬ -**
 - Любые кофейные напитки и горячую воду можно приготовить сразу же.
 - Перед приготовлением капучино или напитков с молоком происходит нагрев кофе-машины.
- **СОХРАНИТЬ ✓**
 - Примерно через пять минут после последнего приготовления напитка кофе-машина IMPRESSA переключается на энергосберегающий режим с пониженной температурой и выходит из состояния готовности к работе.

- Перед приготовлением кофе, горячей воды или напитка с молоком происходит нагрев кофе-машины.

Пример: переключение энергосберегающего режима с **СОХРАНИТЬ –** на **СОХРАНИТЬ ✓**.

Условие: на дисплее показывается **ГОТОВО**.

- ▶ Откройте крышку поворотного переключателя Rotary Switch.
- 🕒 ▶ Нажмите и удерживайте нажатым поворотный переключатель Rotary Switch **до тех пор**, пока не появится **ОБСЛУЖИВ–E**.
- 🕒 ▶ Поворачивайте поворотный переключатель Rotary Switch до тех пор, пока не появится **ЭНЕРГИЯ –**.
- 🕒 ▶ Для входа в программный пункт нажмите поворотный переключатель Rotary Switch.
СОХРАНИТЬ –
- 🕒 ▶ Поворачивайте поворотный переключатель Rotary Switch до тех пор, пока не появится **СОХРАНИТЬ ✓**.
- 🕒 ▶ Нажмите поворотный переключатель Rotary Switch, чтобы подтвердить установку.
На дисплее ненадолго появляется **ОК** для подтверждения установки.
ЭНЕРГИЯ ✓
- 🕒 ▶ Поворачивайте поворотный переключатель Rotary Switch до тех пор, пока не появится **EXIT**.
- 🕒 ▶ Нажмите поворотный переключатель Rotary Switch, чтобы выйти из режима программирования.
ГОТОВО
- ▶ Закройте крышку поворотного переключателя Rotary Switch.

Автоматическое выключение

Режим автоматического выключения кофе-машины IMPRESSA позволяет экономить электроэнергию. Если эта функция активирована, то кофе-машина IMPRESSA по завершении последней операции автоматически отключается после установленного времени.

- ❗ Для времени автоматического выключения можно установить значение в диапазоне от 0,5 часа до 15 часов.

Пример: изменение времени автоматического выключения с **24** на **14**.

Условие: на дисплее показывается **ГОТОВО**.

- ▶ Откройте крышку поворотного переключателя Rotary Switch.
- ⌚ ▶ Нажмите и удерживайте нажатым поворотный переключатель Rotary Switch **до тех пор**, пока не появится **ОБСЛУЖИВ-Е**.
- ⌚ ▶ Поворачивайте поворотный переключатель Rotary Switch до тех пор, пока не появится **ВЫКЛ.ЧЕРЕЗ**.
- ⌚ ▶ Для входа в программный пункт нажмите поворотный переключатель Rotary Switch.
24
- ⌚ ▶ Поворачивайте поворотный переключатель Rotary Switch до тех пор, пока не появится **14**.
- ⌚ ▶ Нажмите поворотный переключатель Rotary Switch, чтобы подтвердить установку.
На дисплее ненадолго появляется **ОК** для подтверждения установки.
ВЫКЛ.ЧЕРЕЗ
- ⌚ ▶ Поворачивайте поворотный переключатель Rotary Switch до тех пор, пока не появится **EXIT**.
- ⌚ ▶ Нажмите поворотный переключатель Rotary Switch, чтобы выйти из режима программирования.
ГОТОВО
- ▶ Закройте крышку поворотного переключателя Rotary Switch.

Восстановление заводских настроек

В программном пункте **СЕРВЕС** можно восстановить различные заводские настройки:

- **НАПИТОК**
 - Заводские настройки (количество воды, аромат, температура и др.) можно восстановить для каждого напитка **по отдельности**. Восстановление заводских настроек выполняется также для двойной порции соответствующего напитка.
- **ВСЕ НАПИТКИ**
 - Заводские настройки (количество воды, аромат, температура) восстанавливаются для **всех напитков**.

- **ПОЛНЫЙ СЕРОС**
 - Восстанавливаются заводские настройки **по всем параметрам, измененным пользователем**. После восстановления заводских настроек кофе-машина IMPRESSA выключается.

Пример: восстановление заводских настроек для приготовления эспрессо.

Условие: на дисплее отображается **ГОТОВО**.

- ▶ Откройте крышку поворотного переключателя Rotary Switch.
- 🕒 ▶ Нажмите и удерживайте нажатым поворотный переключатель Rotary Switch **до тех пор**, пока не появится **ОБСЛУЖИВ-Е**.
- 🕒 ▶ Поворачивайте поворотный переключатель Rotary Switch до тех пор, пока не появится **СЕРОС**.
- 🕒 ▶ Для входа в программный пункт нажмите поворотный переключатель Rotary Switch.
НАПИТОК
- 🕒 ▶ Нажмите поворотный переключатель Rotary Switch.
ВЫБЕРИТЕ НАПИТОК
- 🗨 ▶ Нажмите кнопку «Эспрессо».
На дисплее ненадолго появляется **ОК**. Заводские настройки для приготовления эспрессо восстановлены.
ВЫБЕРИТЕ НАПИТОК
- 🕒 ▶ Поворачивайте поворотный переключатель Rotary Switch до тех пор, пока не появится **EXIT**.
- 🕒 ▶ Нажмите поворотный переключатель Rotary Switch, чтобы выйти из программного пункта.
СЕРОС
- 🕒 ▶ Поворачивайте поворотный переключатель Rotary Switch до тех пор, пока не появится **EXIT**.
- 🕒 ▶ Нажмите поворотный переключатель Rotary Switch, чтобы выйти из режима программирования.
ГОТОВО

Единицы измерения количества воды

Вы можете изменить единицы измерения количества воды с «мл» на «унция».

Пример: изменение единиц измерения количества воды с **ML** на **OZ**.

Условие: на дисплее показывается **ГОТОВО**.

- ▶ Откройте крышку поворотного переключателя Rotary Switch.
- ⌚ ▶ Нажмите и удерживайте нажатым поворотный переключатель Rotary Switch **до тех пор**, пока не появится **ОБСЛУЖИВ-Е**.
- ⌚ ▶ Поворачивайте поворотный переключатель Rotary Switch до тех пор, пока не появится **ДИСПЛЕЙ**.
- ⌚ ▶ Для входа в программный пункт нажмите поворотный переключатель Rotary Switch.
ML / OZ
- ⌚ ▶ Для входа в программный пункт нажмите поворотный переключатель Rotary Switch.
ML
- ⌚ ▶ Поворачивайте поворотный переключатель Rotary Switch до тех пор, пока не появится **OZ**.
- ⌚ ▶ Нажмите поворотный переключатель Rotary Switch, чтобы подтвердить установку.
На дисплее ненадолго появляется **OK** для подтверждения установки.
ML / OZ
- ⌚ ▶ Поворачивайте поворотный переключатель Rotary Switch до тех пор, пока не появится **EXIT**.
- ⌚ ▶ Нажмите поворотный переключатель Rotary Switch, чтобы выйти из программного пункта.
ДИСПЛЕЙ
- ⌚ ▶ Поворачивайте поворотный переключатель Rotary Switch до тех пор, пока не появится **EXIT**.
- ⌚ ▶ Нажмите поворотный переключатель Rotary Switch, чтобы выйти из режима программирования.
ГОТОВО
- ▶ Закройте крышку поворотного переключателя Rotary Switch.

Язык

В этом программном пункте можно установить язык отображения текста на дисплее кофемашины IMPRESSA.

Пример: изменение языка с **РУССКИЙ** на **ENGLISH**.

Условие: на дисплее показывается **ГОТОВО**.

- ▶ Откройте крышку поворотного переключателя Rotary Switch.
- 🕒 ▶ Нажмите и удерживайте нажатый поворотный переключатель Rotary Switch **до тех пор**, пока не появится **ОБСЛУЖИВ-Е**.
- 🕒 ▶ Поворачивайте поворотный переключатель Rotary Switch до тех пор, пока не появится **ЯЗЫК**.
- 🕒 ▶ Для входа в программный пункт нажмите поворотный переключатель Rotary Switch.
РУССКИЙ
- 🕒 ▶ Поворачивайте поворотный переключатель Rotary Switch до тех пор, пока не появится **ENGLISH**.
- 🕒 ▶ Нажмите поворотный переключатель Rotary Switch, чтобы подтвердить установку.
На дисплее ненадолго появляется **OK** для подтверждения установки.
LANGUAGE
- 🕒 ▶ Поворачивайте поворотный переключатель Rotary Switch до тех пор, пока не появится **EXIT**.
- 🕒 ▶ Нажмите поворотный переключатель Rotary Switch, чтобы выйти из режима программирования.
READY
- ▶ Закройте крышку поворотного переключателя Rotary Switch.

6 Обслуживание

Ваша кофе-машина IMPRESSA оснащена следующими встроенными программами обслуживания:

- промывка кофе-машины;
- замена фильтра;
- очистка кофе-машины;
- удаление известковых отложений солей в кофе-машине;
- промывка насадки;
- очистка насадки.

i Очистку, удаление известковых отложений солей или смену фильтра следует проводить в соответствии с показаниями индикаторов.

Советы по обслуживанию

Если Вы хотите, чтобы Ваша кофе-машина IMPRESSA служила долго и всегда обеспечивала отменное качество кофе, не забывайте ежедневно проводить ее обслуживание.

При выполнении обслуживания следуйте нижеприведенным указаниям:

- опорожните контейнер для кофейных отходов и поддон для слива воды. Сполосните их теплой водой;
- сполосните бункер для воды чистой водой;
- разберите и промойте насадку (см. главу 6 «Обслуживание – промывка насадки»);
- протрите поверхность кофе-машины влажной тканью.

Промывка кофе-машины

Запрос на промывку появляется после того, как включенная кофе-машина IMPRESSA нагрелась. При выключении IMPRESSA выполняется промывка каждого дозатора, который использовался при приготовлении.

Процесс промывки можно в любой момент запустить вручную.

Условие: на дисплее показывается **ГОТОВО**.



- ▶ Поставьте емкость под носик дозатора кофе.
 - ▶ Откройте крышку поворотного переключателя Rotary Switch.
 - 🔌 ▶ Нажмите и удерживайте нажатым поворотный переключатель Rotary Switch **до тех пор**, пока не появится **ОБСЛУЖИВ-Е**.
 - 🕒 ▶ Для входа в программный пункт нажмите поворотный переключатель Rotary Switch.
ЧИСТКА КАП
 - 🔄 ▶ Поворачивайте поворотный переключатель Rotary Switch до тех пор, пока не появится **ПРОМЫВКА**.
 - 🔌 ▶ Для запуска процесса промывки нажмите поворотный переключатель Rotary Switch.
ПРОМЫВКА
- Процесс промывки останавливается автоматически, после чего кофе-машина IMPRESSA переходит в режим готовности к работе.
- ▶ Закройте крышку поворотного переключателя Rotary Switch.

Замена фильтра

- i** Действие фильтра прекращается через два месяца или после того, как через него пройдет 50 литров воды. На дисплее кофе-машины IMPRESSA появляется сообщение о необходимости заменить фильтр.
- i** Если сменный фильтр CLARIS не активирован, сообщение о необходимости заменить фильтр не появляется.
- @ С ходом процесса замены фильтра можно также ознакомиться в Интернете. Воспользуйтесь нашим электронным справочником Knowledge Builder по адресу www.jura.com.

Замена по запросу машины

Замена фильтра CLARIS по запросу кофе-машины IMPRESSA выполняется согласно нижеприведенному описанию.

Условие: на дисплее показывается **ГОТОВО / ФИЛЬТР**, и горит кнопка обслуживания ☼.

- ☼ ▶ Нажмите кнопку обслуживания.
ЗАМЕНА
- ▶ Снимите бункер для воды и опорожните его.



- ▶ Отогните держатель фильтра и снимите старый фильтр CLARIS.
- ▶ Слегка надавив, вставьте новый сменный фильтр CLARIS в бункер для воды.
- ▶ Защелкните держатель фильтра. Вы услышите щелчок.
- ▶ Наполните бункер свежей холодной водой и установите его в кофе-машину.

- ▶ Поставьте емкость (мин. 500 мл) под устройство для приготовления капучино.

i Если Вы используете профессиональное устройство для приготовления капучино Profi Cappuccino, поверните переключатель режимов, расположенный на устройстве, в положение «Пар» ☼.

- ☼ ▶ Нажмите кнопку обслуживания.

ФИЛЬТР ПРОМЫВКА, из устройства для приготовления капучино вытекает вода.

i Промывку фильтра можно остановить в любой момент. Для этого необходимо нажать любую кнопку. Нажмите кнопку обслуживания ☼, чтобы продолжить процесс промывки фильтра.

i Вода может слегка изменить цвет. Это не опасно для здоровья и не ухудшает вкус напитков.

Промывка фильтра останавливается автоматически после того, как через фильтр пройдет примерно 500 мл жидкости. Кофе-машина IMPRESSA нагревается и переходит в режим готовности к работе.

Замена фильтра без запроса машины

Процесс замены фильтра можно запустить вручную.

Условие: фильтр активирован, и на дисплее показывается **ГОТОВО**.

- ▶ Откройте крышку поворотного переключателя Rotary Switch.
- 🔌 ▶ Нажмите и удерживайте нажатым поворотный переключатель Rotary Switch **до тех пор**, пока не появится **ОБСЛУЖИВ-Е**.

- ⌚ ▶ Для входа в программный пункт нажмите поворотный переключатель Rotary Switch.
ЧИСТКА КАП
- ⌚ ▶ Поворачивайте поворотный переключатель Rotary Switch до тех пор, пока не появится **ФИЛЬТР**.
- ⌚ ▶ Нажмите поворотный переключатель Rotary Switch.
ЗАМЕНА
 - ▶ Закройте крышку поворотного переключателя Rotary Switch.
 - ▶ Далее выполняйте действия, описанные во **втором** и следующих пунктах (с символом ▶), в разделе **»Замена по запросу машины«**.

Очистка кофе-машины

ВНИМАНИЕ

Очистка кофе-машины IMPRESSA требуется после приготовления 200 порций кофе или после 80 циклов промывки.

Использование неподходящего чистящего средства может нанести ущерб кофе-машине, а также привести к появлению осадка в воде.

- ▶ Используйте только оригинальные принадлежности для обслуживания, предлагаемые компанией JURA.

- i** Программа автоматической очистки длится около 20 минут.
- i** Не прерывайте программу автоматической очистки. В противном случае ухудшается качество очистки.
- i** Средство для чистки в таблетках, предлагаемое компанией JURA, можно приобрести в специализированных магазинах.
- @ С ходом процесса очистки машины также можно ознакомиться в Интернете. Воспользуйтесь нашим электронным справочником Knowledge Builder по адресу www.jura.com.

Очистка по запросу машины

Условие: на дисплее показывается **ГОТОВО / ЧИСТКА**, и горит кнопка обслуживания ☼.

- ☼ ▶ Нажмите кнопку обслуживания.
ОЧИСТИТЕ ПОДАЧ

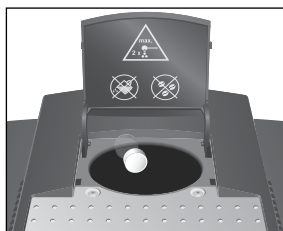

- ▶ Опорожните поддон для слива воды и контейнер для кофейных отходов и вновь поставьте их на место.
НАЖМИТЕ ПРОМЫВКУ, горит кнопка обслуживания ❄.
- ▶ Поставьте по одной емкости под дозатор кофе и под устройство для приготовления капучино.
- ❄ ▶ Нажмите кнопку обслуживания.
ОЧИСТКА, из дозатора кофе вытекает вода.
Процесс останавливается, **ДОБАВЬТЕ ТАБЛЕТКУ**.
- ▶ Откройте крышку воронки для предварительно смолотого кофе.
- ▶ Бросьте в воронку одну таблетку для чистки, предлагаемую компанией JURA.
- ▶ Закройте крышку воронки.
- ❄ ▶ Нажмите кнопку обслуживания.
ОЧИСТКА, из дозатора кофе порционно вытекает вода.
Процесс останавливается, **ОЧИСТИТЕ ПОДАРОН**.
- ▶ Опорожните поддон для слива воды и контейнер для кофейных отходов и вновь поставьте их на место.
Очистка закончена. IMPRESSA нагревается и переходит в режим готовности к работе.

Очистка без запроса машины

Процесс очистки машины можно запустить вручную.

Условие: на дисплее показывается **ГОТОВО**.

- ▶ Откройте крышку поворотного переключателя Rotary Switch.
- ⏻ ▶ Нажмите и удерживайте нажатым поворотный переключатель Rotary Switch **до тех пор**, пока не появится **ОБСЛУЖИВ-Е**.
- ⏻ ▶ Для входа в программный пункт нажмите поворотный переключатель Rotary Switch.
ЧИСТКА КАП
- ⌚ ▶ Поворачивайте поворотный переключатель Rotary Switch до тех пор, пока не появится **ЧИСТКА**.
- ⏻ ▶ Нажмите поворотный переключатель Rotary Switch.
ОЧИСТИТЕ ПОДАРОН
- ▶ Закройте крышку поворотного переключателя Rotary Switch.

- ▶ Далее выполняйте действия, описанные во **втором** и следующих пунктах (с символом ▶), в разделе **«Очистка по запросу машины»**.

Удаление известковых отложений солей в кофе-машине



ВНИМАНИЕ

В ходе эксплуатации в кофе-машине IMPRESSA образуются известковые отложения солей, для удаления которых требуется проводить соответствующий автоматический процесс. Количество образующихся известковых отложений солей зависит от степени жесткости используемой воды.

При попадании на кожу или в глаза средство для удаления известковых отложений солей может вызывать раздражение.

- ▶ Не допускайте попадания этого средства на кожу и в глаза.
- ▶ При попадании средства на кожу или в глаза промойте их чистой водой. В случае попадания средства в глаза обратитесь к врачу.

ВНИМАНИЕ

Использование неподходящего средства для удаления известковых отложений солей может нанести ущерб кофе-машине, а также привести к появлению осадка в воде.

- ▶ Используйте только оригинальные принадлежности для обслуживания, предлагаемые компанией JURA.

ВНИМАНИЕ

Прерывание процесса удаления известковых отложений солей может привести к повреждению кофе-машины.

- ▶ Подождите, пока не закончится процесс.

ВНИМАНИЕ

Средство для удаления известковых отложений солей при попадании на чувствительные поверхности кофе-машины может их повредить.

- ▶ Сразу же удаляйте брызги с кофе-машины.

i Программа автоматического удаления известковых отложений солей длится около 45 минут.

i Средство в таблетках для удаления известковых отложений солей, предлагаемое компанией JURA, можно приобрести в специализированных магазинах.

- i** Если в кофе-машине установлен и активирован сменный фильтр CLARIS, то сообщение о необходимости удаления известковых отложений солей не появляется.
- @** Сходом процесса удаления известковых отложений солей в кофе-машине также можно ознакомиться в Интернете. Воспользуйтесь нашим электронным справочником Knowledge Builder по адресу www.jura.com.

Удаление известковых отложений солей по запросу машины

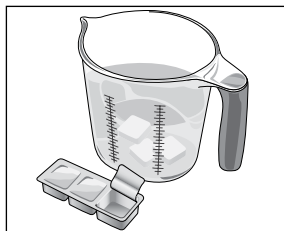

Условие: на дисплее показывается **ГОТОВО / ДЕКАЛЬЦИЯ**, и горит кнопка обслуживания **☘**.

- ☘** ▶ Нажмите кнопку обслуживания.

ОЧИСТИТЕ ПОДАЧ

- ▶ Опорожните поддон для слива воды и контейнер для кофейных отходов и вновь поставьте их на место.

РАСТВОР В БАК

- ▶ Снимите бункер для воды и опорожните его.
- ▶ Полностью растворите содержимое блистерной упаковки (три таблетки для удаления известковых отложений солей, предлагаемые компанией JURA) в емкости, содержащей 500 мл воды. Это может занять несколько минут.
- ▶ Залейте раствор в пустой бункер для воды и поставьте бункер на место.

РАСТВОР В БАК, горит кнопка обслуживания **☘**.

- ▶ Снимите устройство для приготовления капучино.
- ▶ Поставьте емкость (мин. 500 мл) под систему Connector System®.

- ☘** ▶ Нажмите кнопку обслуживания.

ДЕКАЛЬЦИЯ

Из системы Connector System® порционно вытекает вода. Во время удаления известковых отложений солей мигает кнопка обслуживания.

Процесс останавливается автоматически, **ОЧИСТИТЕ ПОДАЧ**.

- ▶ Опорожните емкость под системой Connector System®.
- ▶ Опорожните поддон для слива воды и контейнер для кофейных отходов и вновь поставьте их на место.

ДОБАВЬТЕ ВОДУ



- ▶ Снимите бункер для воды и тщательно промойте его.
- ▶ Наполните бункер свежей холодной водой и установите его в кофе-машину.
НАЖМИТЕ ПРОМЫВКУ, горит кнопка обслуживания ❖.
- ▶ Установите устройство для приготовления капучино.
- ▶ Поставьте емкость под устройство для приготовления капучино.
- ❖ ▶ Нажмите кнопку обслуживания.
ДЕКАЛЬЦИЯ, из устройства для приготовления капучино вытекает вода.
Процесс останавливается автоматически, **ОЧИСТИТЕ ПОДАРОН**.
- ▶ Опорожните поддон для слива воды и контейнер для кофейных отходов и вновь поставьте их на место.
Процесс удаления известковых отложений солей закончен. Кофе-машина IMPRESSA нагревается и переходит в режим готовности к работе.

i В случае непреднамеренного прекращения процесса удаления известковых отложений солей тщательно промойте бункер для воды.

Удаление известковых отложений солей без запроса машины

Процесс удаления известковых отложений солей в кофе-машине можно запустить вручную.

Условие: на дисплее показывается **ГОТОВО**, и фильтр не активирован.

- ▶ Откройте крышку поворотного переключателя Rotary Switch.
- 🕒 ▶ Нажмите и удерживайте нажатым поворотный переключатель Rotary Switch **до тех пор**, пока не появится **ОБСЛУЖИВ-Е**.
- 🕒 ▶ Для входа в программный пункт нажмите поворотный переключатель Rotary Switch.
ЧИСТКА КАП
- 🕒 ▶ Поворачивайте поворотный переключатель Rotary Switch до тех пор, пока не появится **ДЕКАЛЬЦИЯ**.
- 🕒 ▶ Нажмите поворотный переключатель Rotary Switch.
ОЧИСТИТЕ ПОДАРОН

- ▶ Закройте крышку поворотного переключателя Rotary Switch.
- ▶ Далее выполняйте действия, описанные во **втором** и следующих пунктах (с символом *), в разделе **»Удаление известковых отложений солей по запросу машины«**.

Промывка устройства для приготовления капучино

- i** Данная глава действительна как для **насадки профессиональной для приготовления капучино Profi Cappuccino**, так и для **насадки для приготовления капучино Easy Cappuccino**.

Для безупречного функционирования устройства для приготовления капучино его следует промывать водой каждый раз после приготовления молока.

Промывка устройства для приготовления капучино по запросу машины

Через 10 минут после приготовления молока кофе-машина IMPRESSA выдает сообщение о необходимости промывки устройства для приготовления капучино.

Условие: на дисплее показывается **КАПЧУЧИНО ПРОМЫВКА**, и горит кнопка обслуживания ❄.

- ▶ Поставьте емкость под устройство для приготовления капучино.
- ❄ ▶ Нажмите кнопку обслуживания.
КАПЧУЧИНО ПРОМЫВКА, происходит промывка устройства для приготовления капучино.
Процесс останавливается автоматически, на дисплее появляется **ГОТОВО**.



Промывка устройства для приготовления капучино – запуск вручную

Процесс «Промывка насадки» можно запустить вручную.

Условие: на дисплее показывается **ГОТОВО**.

- ▶ Поставьте емкость под устройство для приготовления капучино.
- ▶ Откройте крышку поворотного переключателя Rotary Switch.
- 🔌 ▶ Нажмите и удерживайте нажатым поворотный переключатель Rotary Switch **до тех пор**, пока не появится **ОБСЛУЖИВ-Е**.



Очистка устройства для приготовления капучино

- ⌚ ▶ Для входа в программный пункт нажмите поворотный переключатель Rotary Switch.
ЧИСТКА КАП
- ▶ Поворачивайте поворотный переключатель Rotary Switch до тех пор, пока не появится **ПРОМЫВКА**.
- ⌚ ▶ Нажмите поворотный переключатель Rotary Switch.
КАПУЧИНО ПРОМЫВКА, происходит промывка устройства для приготовления капучино.
Процесс останавливается автоматически, на дисплее появляется **ГОТОВА**.
- ▶ Закройте крышку поворотного переключателя Rotary Switch.

i Данная глава действительна как для **насадки профессиональной для приготовления капучино Profi Cappuccino**, так и для **насадки для приготовления капучино Easy Cappuccino**.

Если Вы используете функцию приготовления молока, то для безупречной работы устройства для приготовления капучино необходимо **ежедневно** проводить его очистку.

ВНИМАНИЕ

Использование неподходящего чистящего средства может нанести ущерб кофе-машине, а также привести к появлению осадка в воде.

- ▶ Используйте только оригинальные принадлежности для обслуживания, предлагаемые компанией JURA.

i Средство для чистки устройства для приготовления капучино, предлагаемое компанией JURA, можно приобрести в специализированных магазинах.

i Кофе-машина IMPRESSA не выдает сообщения о необходимости очистки устройства для приготовления капучино.

- @ С ходом процесса очистки устройства для приготовления капучино можно ознакомиться также в Интернете. Воспользуйтесь нашим электронным справочником Knowledge Builder по адресу www.jura.com.

Условие: на дисплее показывается **ГОТОВО**.

- ▶ Извлеките молочный шланг из пакета молока или контейнера для молока.
- ▶ Откройте крышку поворотного переключателя Rotary Switch.
- ⌚ ▶ Нажмите и удерживайте нажатым поворотный переключатель Rotary Switch **до тех пор**, пока не появится **ОБСЛУЖИВ-Е**.
- ⌚ ▶ Для входа в программный пункт нажмите поворотный переключатель Rotary Switch.
ЧИСТКА КАП
- ⌚ ▶ Нажмите поворотный переключатель Rotary Switch.
ЧИСТКА СР-ВО КАПУЧИНО
- ▶ Залейте в емкость 250 мл свежей воды и добавьте колпачок (макс. 15 мл) средства для чистки устройства для приготовления капучино.
- ▶ Опустите в емкость молочный шланг.
- ▶ Поставьте под устройство для приготовления капучино еще одну емкость.



i Если Вы используете **насадку профессиональную для приготовления капучино Profi Cappuccino**, поверните переключатель режимов в положение «Молочная пена» ☕ или «Молоко» ⌚.

- ⚡ ▶ Нажмите кнопку обслуживания.
ОЧИСТКА, происходит очистка устройства и шланга. Процесс останавливается автоматически.
ВОДА ДЛЯ КАПУЧИНО
- ▶ Тщательно промойте емкость, залейте в нее 250 мл свежей воды и опустите в нее молочный шланг.
- ▶ Опорожните вторую емкость и снова поставьте ее под устройство для приготовления капучино.
- ⚡ ▶ Нажмите кнопку обслуживания.
ОЧИСТКА, происходит промывка устройства и шланга свежей водой. Процесс останавливается автоматически.
На дисплее появляется **ГОТОВО**.
- ▶ Закройте крышку поворотного переключателя Rotary Switch.



Разборка и промывка устройства для приготовления капучино Easy Cappuccino

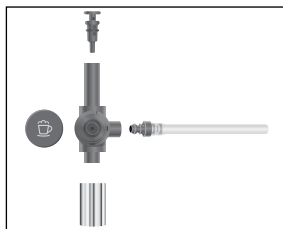

- ▶ Легким вращательным движением осторожно снимите устройство для приготовления капучино с системы Connector System®.
 - ▶ Разберите устройство для приготовления капучино.
 - ▶ Тщательно промойте все части устройства под струей проточной воды и высушите их.
 - ▶ Вновь соберите устройство.
- i** Проследите за тем, чтобы все отдельные части были правильно и прочно соединены друг с другом для обеспечения оптимального функционирования устройства.
- ▶ Установите устройство на систему Connector System® и прочно зафиксируйте его.

Разборка и промывка профессионального устройства для приготовления капучино Profi Cappuccino

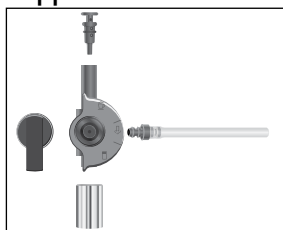

- ▶ Легким вращательным движением осторожно снимите устройство для приготовления капучино с системы Connector System®.
 - ▶ Разберите устройство для приготовления капучино.
 - ▶ Тщательно промойте все части устройства под струей проточной воды и высушите их.
 - ▶ Вновь соберите устройство.
- i** Проследите за тем, чтобы все отдельные части были правильно и прочно соединены друг с другом для обеспечения оптимального функционирования устройства.
- ▶ Установите устройство на систему Connector System® и прочно зафиксируйте его.

Очистка контейнера для кофейных зерен



На стенках контейнера для кофейных зерен со временем образуется масляная пленка от кофейных зерен, которая может ухудшить качество приготовленного кофе. По этой причине время от времени проводите очистку контейнера для кофейных зерен.

Риск травмирования пальцев рук работающей кофемолкой.

- ▶ Перед началом работ с кофемолкой выключите кофемашину при помощи кнопки «Вкл./Выкл.» .

Условие: на дисплее показывается **ГОТОВО / ДОБАВЬТЕ ЗЕРНА КОФЕ.**

- ▶ Откройте крышку контейнера для кофейных зерен и снимите крышку для сохранения аромата кофе.
- ▶ Протрите контейнер для кофейных зерен сухой мягкой тканью.
- ▶ Засыпьте кофейные зерна в контейнер для кофейных зерен и закройте крышку для сохранения аромата кофе, а также крышку самого контейнера для кофейных зерен.

Удаление известковых отложений солей со стенок бункера для воды

На стенках бункера для воды может образоваться налет известковых отложений солей. Для обеспечения безупречной работы время от времени необходимо очищать бункер для воды от известковых отложений солей.

- ▶ Снимите бункер для воды.
- ▶ Если Вы используете сменный фильтр CLARIS, то снимите также фильтр.
- ▶ Очистите бункер при помощи стандартного, щадящего средства для удаления известковых отложений солей согласно руководству по эксплуатации от соответствующего производителя.
- ▶ Тщательно сполосните бункер для воды чистой водой.
- ▶ Если Вы используете сменный фильтр CLARIS, поставьте его на место.
- ▶ Наполните бункер свежей холодной водой и установите его в кофемашину.

7 Сообщения на дисплее

Сообщение	Причина/последствие	Действие
ДОБАВЬТЕ ВОДУ	Бункер для воды пустой. Невозможно приготовить ни кофе, ни напиток с молоком, ни горячую воду.	▶ Залейте воду в бункер для воды (см. главу 2 «Подготовка и пуск в эксплуатацию – наполнение бункера для воды»).
ОЧИСТИТЕ КОФЕ-ОТХОДЫ	Контейнер для кофейных отходов полный. Невозможно приготовить кофе, можно приготовить только горячую воду и молоко.	▶ Опорожните контейнер для кофейных отходов и поддон для слива воды.
ПОДДОН ОТСУТСТВУЕТ	Поддон для слива воды установлен неверно или отсутствует. Невозможно приготовить ни кофе, ни горячую воду, ни напитки с молоком.	▶ Установите поддон для слива воды.
НАЖМИТЕ ПРОМЫВКУ	Требуется промывка кофемашины IMPRESSA.	▶ Нажмите кнопку обслуживания, чтобы запустить процесс промывки.
ДОБАВЬТЕ ЗЕРНА КОФЕ	Контейнер для кофейных зерен пустой. Невозможно приготовить кофе, можно приготовить только горячую воду и молоко.	▶ Засыпьте зерна в контейнер для кофейных зерен (см. главу 2 «Подготовка и пуск в эксплуатацию – заполнение контейнера для кофейных зерен»).
КАППУЧИНО ПРОМЫВКА	Требуется промывка устройства для приготовления капучино в кофемашине IMPRESSA.	▶ Нажмите кнопку обслуживания, чтобы запустить процесс промывки устройства для приготовления капучино.

Сообщение	Причина/последствие	Действие
ГОТОВО / ЧИСТКА	Очистка кофе-машины IMPRESSA требуется после приготовления 200 порций кофе или после 80 циклов промывки.	► Выполните очистку (см. главу 6 «Обслуживание – очистка кофе-машины»).
ГОТОВО / ДЕКАЛЬЦИЯ	Требуется удаление известковых отложений солей в кофе-машине IMPRESSA.	► Выполните удаление известковых отложений солей (см. главу 6 «Обслуживание – удаление известковых отложений солей в кофе-машине»).
ГОТОВО / ФИЛЬТР	Срок действия сменного фильтра истек.	► Замените сменный фильтр CLARIS (см. главу 6 «Обслуживание – замена фильтра»).
НЕ ХВАТАЕТ МОЛОТ. КОФЕ	Если в воронку для молотого кофе засыпано недостаточно молотого кофе, кофе-машина IMPRESSA останавливает процесс.	► В следующий раз засыпьте больше предварительно смолотого кофе (см. главу 4 «Приготовление нажатием кнопки – предварительно смолотый кофе»).
ПЕРЕГРЕВ	Система слишком нагрета для запуска программы обслуживания.	► Приготовьте порцию кофейного напитка или горячей воды.

8 Устранение неисправностей

Проблема	Причина/последствие	Действие
Кофемолка сильно шумит.	В кофемолке есть посторонние предметы.	► Обратитесь в службу технической поддержки в Вашей стране (см. главу «Контакты с компанией JURA/правовая информация»).
Мало пены при вспенивании молока, или молоко разбрызгивается из устройства для приготовления капучино.	Загрязнено устройство для приготовления капучино.	► Промойте и очистите устройство для приготовления капучино (см. главу 6 «Обслуживание – устройство для приготовления капучино»).
В процессе приготовления происходит подача кофе из дозатора отдельными каплями.	Кофе или предварительно смолотый кофе имеет слишком высокую степень помола и засоряет систему.	► Установите кофемолку на более крупный помол или возьмите предварительно смолотый кофе более грубого помола (см. главу 2 «Подготовка и пуск в эксплуатацию – регулировка кофемолки»).
Степень жесткости воды не регулируется.	Сменный фильтр CLARIS активирован.	► Дезактивируйте сменный фильтр CLARIS.
На дисплее показывается ДОБАВЬТЕ ВОДУ несмотря на то, что бункер для воды полный.	Поплавок бункера для воды застрял.	► Удалите известковые отложения со стенок бункера для воды (см. главу 6 «Обслуживание – удаление известковых отложений со стенок бункера для воды»).
На дисплее показывается ERROR 2 .	Если кофе-машина долгое время находилась в условиях пониженной температуры, в целях безопасности блокирована функция нагрева.	► Подождите до тех пор, когда кофе-машина нагреется до комнатной температуры.

Проблема	Причина/последствие	Действие
На дисплее появляются другие сообщения с указанием ERROR .	–	► Выключите кофе-машину IMPRESSA посредством кнопки «Вкл./Выкл.». Обратитесь в службу технической поддержки в Вашей стране (см. главу »Контакты с компанией JURA/ правовая информация«).

- i** Если Вы не можете устранить неисправности, обратитесь в службу технической поддержки в Вашей стране (см. главу »Контакты с компанией JURA/ правовая информация«).

9 Транспортировка и утилизация в соответствии с экологическими требованиями

Транспортировка/ опорожнение системы



Сохраните упаковку кофе-машины IMPRESSA. Она послужит защитой при транспортировке.

Чтобы защитить кофе-машину IMPRESSA от воздействия мороза при транспортировке, необходимо опорожнить систему.

Условие: на дисплее показывается **ГОТОВО**.

- ▶ Аккуратно снимите устройство для приготовления капучино с системы Connector System®.
- ▶ Поставьте емкость под систему Connector System®.
- ☑ ▶ Нажмите кнопку «Молочная пена».

НАГРЕВАНИЕ

После того как закончится нагрев кофе-машины IMPRESSA, появляется **ГОТОВО**.

- ☑ ▶ Повторно нажмите кнопку «Молочная пена».
- ☑ ▶ **МОЛОКО**, из системы Connector System® выходит пар.
- ☑ ▶ Поворачивайте поворотный переключатель Rotary Switch до тех пор, пока на дисплее не появится **40 SEC**.
- ▶ Снимите бункер для воды и опорожните его.
- ▶ Пар продолжает выходить до тех пор, пока не появится **ДОБАВЬТЕ ВОДУ**.
- ☑ ▶ Для выключения кофе-машины нажмите кнопку «Вкл./Выкл.».

i При следующем запуске кофе-машины необходимо вновь заполнить систему (см. главу 2 «Подготовка и пуск в эксплуатацию – первый запуск машины»).

Утилизация



Утилизируйте устаревшее оборудование в соответствии с экологическими требованиями.

Оборудование содержит ценные материалы, пригодные для переработки и вторичного использования. По этой причине утилизируйте устаревшее оборудование посредством соответствующих систем сбора отходов.

10 Технические данные

Напряжение	220–240 В перем. тока, 50 Гц
Мощность	1450 Вт
Знак соответствия	CE®
Потребление электроэнергии	15 ватт-час СОХРАНИТЬ —
Потребление электроэнергии	9 ватт-час СОХРАНИТЬ ✓
Статическое давление помпы	до 15 бар
Объем бункера для воды	1,9 л
Объем контейнера для кофейных зерен	200 г
Вместимость контейнера кофейных отходов	около 16 порций
Длина кабеля питания	около 1,1 м
Масса	9,6 кг
Размеры (ШхВхГ)	28 x 34,5 x 43,4 см

Указатель

А

Автоматическое выключение 37

Б

Бункер для воды 4
 Наполнение 12
 Удаление известковых отложений солей 54

В

Включение 18
 Воронка для предварительно смолотого кофе 4
 Выключение 19

Г

Горячая вода 33

Д

Дисплей
 Дисплей с текстовой индикацией 5
 Сообщения 55
 Дозатор кофе, регулируемый по высоте 4
 Долговременные установки в режиме программирования 34

Ж

Жесткость воды 16

З

Заполнение
 Контейнер для кофейных зерен 12
 Запуск машины, первый 13

И

Интернет 11
 Использование
 По назначению 6

К

Капучино 30
 Количество
 Долговременная установка в соответствии с размером чашек 23
 Долговременная установка количества воды в соответствии с размером чашек 23
 Изменение во время приготовления 22
 Изменение количества воды во время приготовления 22
 Количество кофе
 Долговременная установка количества воды в соответствии с размером чашек 23
 Контейнер для кофейных зерен 4
 Заполнение 12
 Крышка 4
 Крышка для сохранения аромата кофе 4
 Очистка 54
 Контейнер для кофейных отходов 4
 Кофе 29
 Кофе-машина
 Включение 18
 Выключение (режим ожидания) 19
 Очистка 45
 Промывка 42
 Удаление известковых отложений солей 47
 Установка 12
 Крышка
 Бункер для воды 4
 Воронка для предварительно смолотого кофе 4
 Контейнер для кофейных зерен 4
 Крышка для сохранения аромата кофе 4

М

Молотый кофе
 Предварительно смолотый кофе 31

Н

- Наполнение
 - Бункер для воды 12
- Напряжение 60
- Насадка для подачи горячей воды 5

О

- Обслуживание
 - Кнопка обслуживания 5
 - Советы по обслуживанию 42
- Опорожнение системы 59
- Определение и регулировка степени жесткости воды 16
- Очистка
 - Контейнер для кофейных зерен 54
 - Кофе-машина 45
 - Профессиональное устройство для приготовления капучино Easy Sarruccino 51
- Ошибки
 - Устранение неисправностей 57

П

- Первый запуск машины 13
- Поворотный переключатель Rotary Switch 5
- Поворотный переключатель для регулировки степени помола 4
- Поддон для слива воды 4
- Предварительно смолотый кофе 31
 - Воронка 4
- Приготовление
 - Горячая вода 33
 - Капучино 30
 - Кофе 29
 - Предварительно смолотый кофе 31
 - Простым нажатием кнопки 29
 - Ристретто 29
 - Эспрессо 29
- Проблемы
 - Устранение неисправностей 57
- Промывка
 - Кофе-машина 42
 - Профессиональное устройство для приготовления капучино Easy Sarruccino 50

- Просмотр информации и состояния технического обслуживания 26
- Просмотр состояния технического обслуживания 26
- Профессиональное устройство для приготовления капучино
 - Очистка 51
 - Промывка 50
 - Разборка и промывка 53
- Профессиональное устройство для приготовления капучино Profi Sarruccino 11

Р

- Разовые установки до начала и во время приготовления 21
- Регулируемый по высоте дозатор кофе 4
- Режим программирования 34
 - Автоматическое выключение 37
 - Напитки 34
 - Энергосберегающий режим (E.S.M.®) 36
 - Язык 41
- Ристретто 29

С

- Система сменных насадок Connector System® 4, 11
- Сменный фильтр CLARIS
 - Замена 43
 - Установка и активация 14
- Сообщения на дисплее 55
- Степень крепости кофе
 - Изменение до начала приготовления 22
- Степень помола
 - Поворотный переключатель для регулировки степени помола 4
 - Регулировка кофемолки 17

Т

- Транспортировка 59
- Требуемое действие
 - Используемые символы 9

У

- Удаление известковых отложений солей
 - Бункер для воды 54
 - Кофе-машина 47
- Установка 12
 - Бункер для воды 12
- Установки
 - Долговременная установка количества воды в соответствии с размером чашек 23
 - Долговременные установки в режиме программирования 34
 - Разовые установки до начала и во время приготовления 21
- Устранение неисправностей 57
- Устройство для приготовления капучино
 - Профессиональное устройство для приготовления капучино Easy Cappuccino 5, 11
 - Профессиональное устройство для приготовления капучино Profi Cappuccino 5, 11
- Утилизация 59
- Утилизация в соответствии с экологическими требованиями 59

Ф

- Фильтр
 - Замена 43
 - Установка и активация 14
- Функциональные возможности 20

Э

- Энергосберегающий режим (Energy Save Mode, E.S.M.®) 10, 36
- Эспрессо 29

Я

- Язык 41

Контакты с компанией JURA/правовая информация

JURA Elektroapparate AG
Kaffeeweltstrasse 10
CH-4626 Niederbuchsiten
Тел. +41 62 38 98 233

Контактные данные, действительные для Вашей страны, см. на интернет-странице www.jura.com.

Директивы

Машина отвечает следующим директивам:

- 2006/95/EG – Директива по низковольтному оборудованию;
- 2004/108/EG – Директива по электромагнитной совместимости;
- 2009/125/EG – Директива по энергопотреблению.
- 2011/65/EC – Директива ЕС по ограничению применения определенных материалов в электрических и электронных приборах

Технические изменения

Мы оставляем за собой право на технические изменения. На иллюстрациях, используемых в руководстве кофе-машины IMPRESSA C9, показана модель кофе-машины IMPRESSA C9 Piano Black. Ваша кофе-машина IMPRESSA может отличаться теми или иными деталями.

Отзывы

Ваше мнение важно для нас!
Воспользуйтесь для этого контактной ссылкой на интернет-странице www.jura.com.

Авторское право

Данное руководство по эксплуатации содержит информацию, защищенную авторским правом. Фотокопирование или перевод руководства на другой язык не разрешается без предварительного письменного разрешения компании JURA Elektroapparate AG.